

En caso de DESCUELQUE de BASIC / Dans le cas de décrochement de la trappe BASIC / In case of a BASIC leaf is falling down

Dependiendo de las dimensiones del registro Basic puede darse el caso de descuelgue de la hoja. Para compensar este percance, recomendamos realice los pasos siguientes:

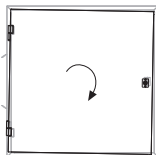

Il arrive parfois qu'avec les dimensions de la trappe Basic le vantail peut se décrocher. Pour résoudre ce problème, on conseille de suivre les étapes ci-dessous:

Depending on the dimensions of the BASIC meter door, the leaf can fall down. To solve this matter, we recommend you follow these steps.

Una vez instalado el registro Basic abra la hoja.
Une fois la trappe installée, ouvrir le vantail.
Once the BASIC meter door is installed, open the leaf.

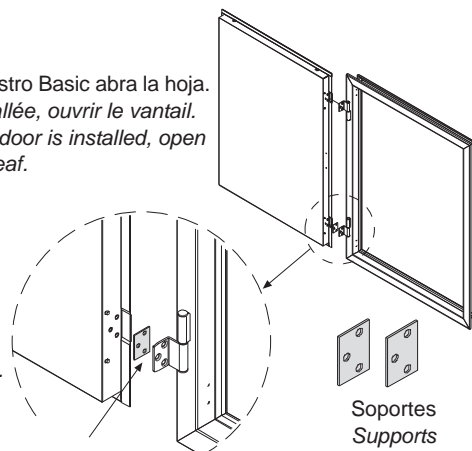

Desatornillar la bisagra inferior.
Dévissez la paumelle inférieure.
Unscrew the lower hinge.

Soportes
Supports

Colocar entre la bisagra inferior y la hoja uno o dos soportes dependiendo del grado de descuelgue de la hoja.

Incorporer entre la paumelle inférieure et le vantail 1 ou 2 supports selon le degré de décrochement du vantail.

Insert between the hinge and the leaf 1 or 2 reinforcement steel plates, depending in how much the leaf is falling down.

Instrucciones de Almacenamiento / Conseil de stockage / Warehousing instructions

Los Registros Basic/Lex se deben almacenar en un lugar protegido de los agentes atmosféricos. Antes de ser instaladas en obra, si se ven sometidas a lluvia o nieve, es indispensable quitar inmediatamente el embalaje y colocarlas en posición vertical para su secado.

Si se sospecha que un producto puede ser defectuoso nunca se debe utilizar ni instalar en obra. En cualquier caso, se debe comunicar inmediatamente a ANDREU y dejar el producto a disposición.

Les trappes de visite Basic et Lex doivent être de préférence stockées à l'abri. S'il est remarqué un défaut sur le produit, il est demandé de ne pas installer le bloc-porte et de le laisser à disposition.

Basic and Lex meters doors must be stored protected from the weather. Before their installation, if they are under the rain or snow, you must remove the packing and place them in vertical position to dry them.

If you believe there is a defective product do not install it. Please contact immediately your supplier and keep the door available for pick-up.

Instrucciones de Mantenimiento / Notice D'entretien / Maintenance Instructions

Se recomienda realizar el mantenimiento cada 15.000 aperturas, o una vez al año. En el caso de condiciones severas de uso, se recomienda realizar el mantenimiento cada tres meses.

Pour garantir la fonction coupe-feu et pare-flamme, il est recommandé de procéder à l'entretien toutes les 15000 ouvertures, ou une fois par an. Dans le cas d'utilisation dans des conditions sévères, il est recommandé de procéder à une révision tous les trois mois.

Maintenance is recommended every 25.000 openings or once a year. In case of intensive use, maintenance is recommended every three months.



Bisagras Registro Lex / Paumelles

Regulación de la bisagra CON muelle. / Réglage paumelle AVEC ressort / Regulation of the hinge with spring

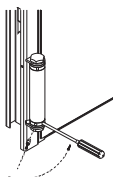

En el caso de llevar bisagras con muelle, para hacer el cierre automático con las bisagras, se debe tensar el muelle recuperador de las mismas. La fuerza del muelle depende de la posición del pivote tensor.

Pour obtenir la fermeture automatique, tendre le ressort jusqu'à la tension souhaitée à l'aide d'une clé allène. Bloquer avec pivot.

In case there are spring hinges, for the automatic closing of the door leaf, you have to strengthen the spring. The strength of the hinge will depend on the position of the stick.

Despiece de la bisagra SIN muelle y engrase. / Démontage des paumelles (sans ressort) et lubrification des axes. / Lay out of the Hinge TUVO without spring & greasing.

Estas bisagras poseen marcado, según la norma EN 1935:2002.

Paumelles avec marquage CE selon la norme UNE-EN-1935.

These hinges comply with the standard EN 1935:2002 and bear the CE Mark.

Marcado CE de bisagra SIN muelle. / Marquage CE de la paumelle TUVO sans ressort. / CE Mark of the TUVO Hinge without spring.

	ANDREU BARBERA S.L. Ciudad de Sevilla, 20 Pol. Ind. Fuente del Jarro 46988 Paterna (VALENCIA) ESPAÑA										
	OC-P/137 0099/CPPI/A44/0120	06									
EN 1935 : 2002 (galva)	4	7	5	1	1	3	0	12			
EN 1935 : 2002 (inox)	4	7	5	1	1	4	0	12			

Puntos de engrase
Points de graissage
Lubrication points

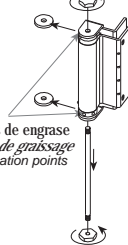

Cerradura / Maintenance de la serrure / Maintenance of the lock

Mantener lubricado el resbalón de la cerradura para conseguir un accionamiento suave.

Lubrifier le pêne ouvrant et le pêne dormant de la serrure, pour que la béquille et la clef aient un bon fonctionnement. Lubrifier aussi les crémones.

Keep the wedge & the bolt of the lock properly lubricated, so that both the lever & the key run easily.



Junta Intumescente Registro Lex / Joint Intumescent de la Trappe de visite LEX / Expanding (intumescent) joint (LEX)

Comprobar que la junta intumescente se encuentre en perfectas condiciones, sin golpes o cualquier otro daño que pueda afectar a su correcto funcionamiento. En cuyo caso debe ser sustituida inmediatamente.

Check that the expanding joint is always in perfect conditions, without bumps, scratches or any other damage that might affect its performance. If damage is detected, the joint should be replaced immediately.

Vérifier que le joint intumescent est en bon état, sans coupures ni tout autre dégât qui puisse altérer son correct fonctionnement. Si c'est le cas il faut le remplacer immédiatement.

**E INSTRUCCIONES DE MONTAJE
FR NOTICE DE MONTAGE PORTES
ENG ASSEMBLY INSTRUCTIONS**

**Registro BASIC,
Registro LEX**



INSTRUCCIONES DE MONTAJE A OBRA DE REGISTROS BASIC Y REGISTROS LEX.

NOTICE DE MONTAGE TRAPPES DE VISITE BASIC ET LEX
ASSEMBLY INSTRUCTIONS AT WORKSITE OF BASIC AND LEX METERS DOORS



1.

Seleccionar sentido de apertura girando el conjunto del registro.

Choisir le sens d'ouverture de la trappe.

Select the opening side (hand) by turning upside down the doorset.

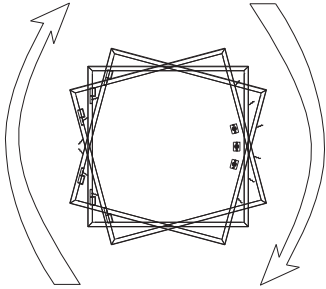

2.

Recibir en obra abriendo las garras de fijación del registro.

Déployer les pattes d'ancrage en laissant le vantail fermé.

Pick the meter door & open the anchor grips before opening the meter door.

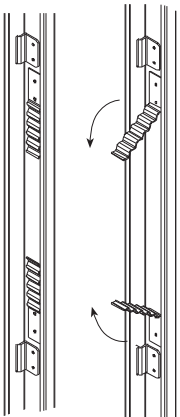

3.

Situar en la pared dejando la hoja y el marco a nivel y a plomo. Se aconseja hacer la recepción en obra con el registro cerrado.

Installer toujours la trappe avec le vantail fermé. Si la porte s'ouvre, faire attention à ce que les calages en plastique restent toujours en place pour pouvoir maintenir les jeux entre le vantail et le dormant.

Place the meter door in its position & level out horizontally & vertically. The meter door has to be picked closed always.

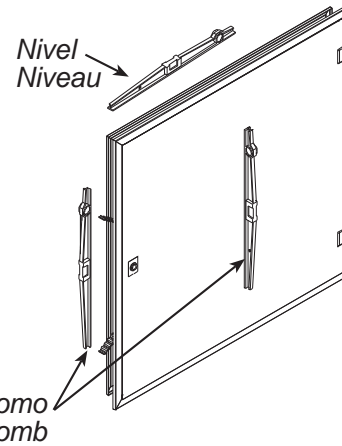

4.

Asegurarse de que el hueco del marco quede bien relleno por el mortero.

Sceller les pattes à l'aide d'un mortier de scellement.

Make sure the hollow of the frame is properly stuffed with mortar/cement (gypsum free).

Registro **BASIC**
Trappe de Visite **BASIC**
BASIC Meter Door

Rellenar con Mortero
Garnissage Mortier
Stuff with mortar

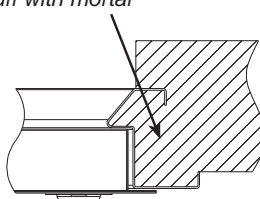

Registro **LEX**
Trappe de Visite **LEX**
LEX Meter Door

Rellenar con Mortero
Garnissage Mortier
Stuff with mortar

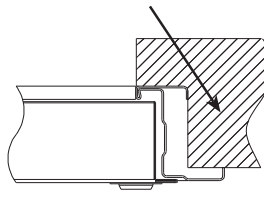

6.

Si se han seguido las instrucciones de montaje, al cerrar la hoja quedarán las siguientes holguras:

Si les instructions de montage ont été correctement suivies on observera les jeux de fonctionnement suivants:

If the assembly instructions are properly observed, the assembly will have the following slacks:

	BASIC / LEX
- Entre hoja y marco por el lateral bisagras.	5 mm (± 2 mm).
- Entre hoja y dinteles.	5 mm (± 2 mm).
- Entre hoja y marco por el lateral cerradura.	3 mm (± 2 mm).
	BASIC / LEX
Jeu entre vantail et dormant du côté paumelles.	5 mm (± 2 mm).
Jeu entre vantail et linteau.	5 mm (± 2 mm).
Jeu entre vantail et dormant côté serrure.	3 mm (± 2 mm).
	BASIC / LEX
Slack between leaf & frame on the hinge side	5 mm (± 2 mm).
Slack between leaf & lintel	5 mm (± 2 mm).
Slack between leaf & frame on the lock side.	3 mm (± 2 mm).

5.

Abrir la hoja y retirar las cantoneras de separación.

Ouvrir la trappe de visite et enlevez les calages en plastique.

Open the meter door and remove the corner fittings.

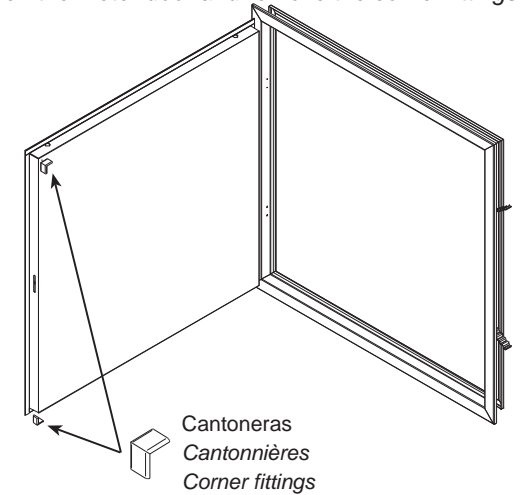

!! Precaución !!

Al recibir el registro en obra, no usar morteros que contengan yeso o derivados del mismo. El yeso es un agente corrosivo que ataca de forma muy agresiva el acero, acelerando su corrosión.

!! Attention !!

Au moment d'installer la trappe dans l'ouverture, veiller à ne pas utiliser de mortier contenant plâtre ou toute autre matière dérivée. Le plâtre à des agents corrosifs qui attaquent de forme très agressive l'acier, accélérant son oxydation.

!! Caution !!

Upon receiving doors at construction site DO NOT use gypsum nor any plaster/mortar containing gypsum. Gypsum is a corrosive agent that attacks steel aggressively increasing its corrosion.