

# Registros Multiusos



Galvanizado



Prelacado BL-Andreu



Prelacado GR-Andreu



Carta RAL



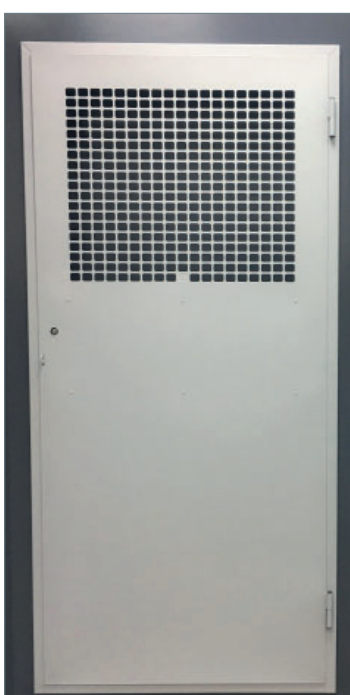

## SECCIÓN A-A'

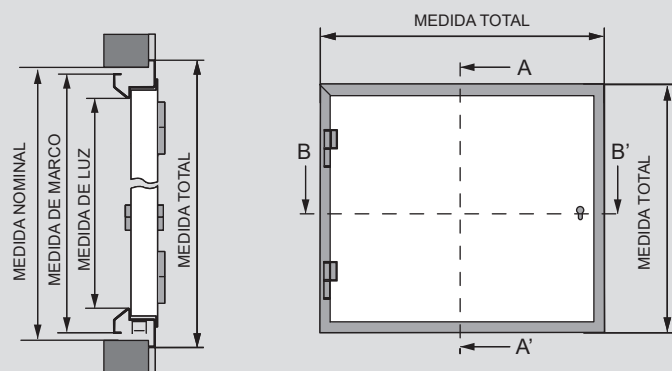

## SECCIÓN B-B'

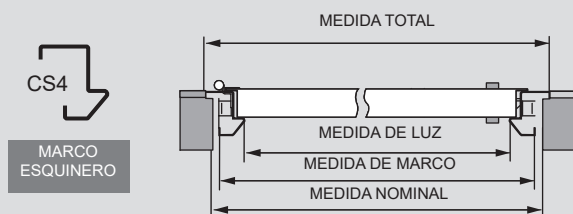

Modelo	Nominal		Luz		Marco (Interior)		Total (Ext. marco)	
	Ancho	Alto	Ancho	Alto	Ancho	Alto	Ancho	Alto
Sin ventilación	700	700	610	610	680	680	720	720
Con ventilación	700	700	610	610	680	680	720	720

Medidas estándar en milímetros. Posibilidad de otras medidas bajo consulta.

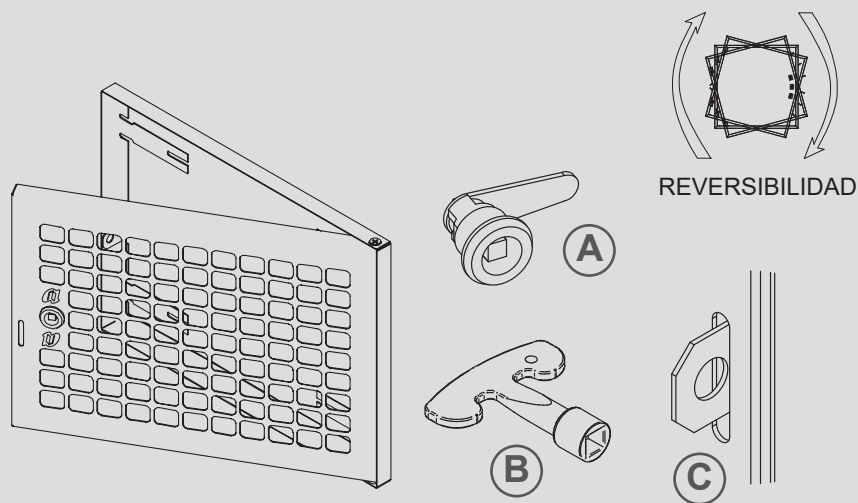

Marco	Nominal		Luz		Marco (Interior)		Total (Ext. marco)	
	Ancho	Alto	Ancho	Alto	Ancho	Alto	Ancho	Alto
Liso	400	300	360	260	400	300	400	300
Micro	400	300	360	260	400	300	400	300

Medidas estándar en milímetros. Posibilidad de otras medidas bajo consulta.

# Registro Ensamblada

El Registro de Ensamblada posee las mismas características que la puerta Ensamblada a diferencia de:

- Bisagras en función de la altura.
- Marco cerrado por los cuatro lados.

## SISTEMA DE CIERRE Y ACCIONAMIENTO

- Cilindro de 30x30.
- Llave ambos lados.
- En medidas no estándar: escudo con bocallave, con manivela o con pomo fijo.

# Portilla de agua

## ESTRUCTURA

Una plancha de acero galvanizado de 1.2mm troquelada, plegada y remachada.

No posee bisagras y es reversible.

La portilla se fabrica en modelo Liso y Micro (ventilado).

## MARCO

Marco formado por una plancha de acero galvanizado de 1.2mm. Incluye cuatro garras para su anclaje a obra.

## SISTEMA DE CIERRE Y ACCIONAMIENTO

Cerradura metálica de lengüeta atornillada a la hoja (A).

Llave de acceso cuadrada (B).

Orejeta para candado (C).

# Registro de Compañía

Otra variante de Ensamblada es el Registro de Compañía.

Existen 3 modelos en función de su ventilación: Liso (A), Ventilado (B) y Micro (C).

## ESTRUCTURA

Una plancha de acero galvanizado de 0.8mm troquelada, plegada y remachada.

Dos bisagras de acero galvanizado.

## MARCO

Marco esquinero CS4.

## SISTEMA DE CIERRE Y ACCIONAMIENTO

Cerradura de acero embutida en el canto de la hoja (D).

Llave de acceso triangular (E).

Orejeta para candado (F).

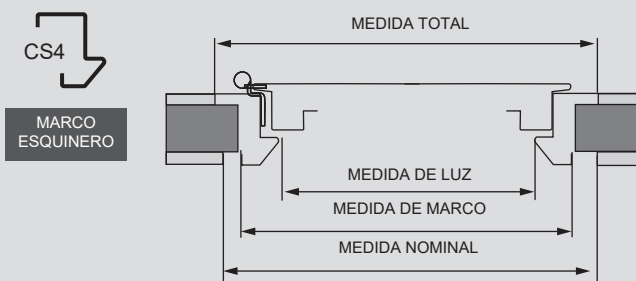
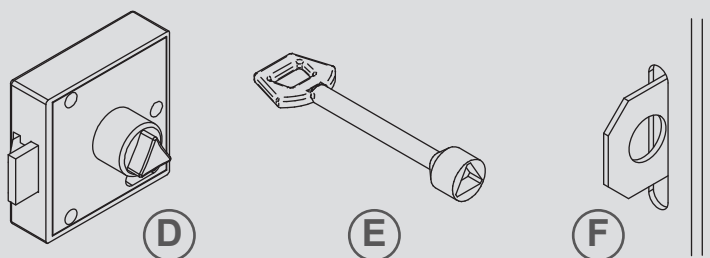
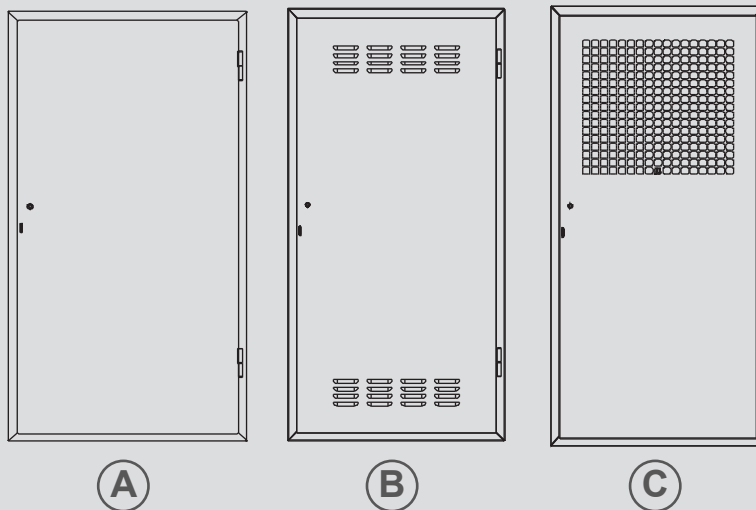

Modelo	Nominal		Luz		Marco (Int. marco)		Total (Ext. marco)	
	Ancho	Alto	Ancho	Alto	Ancho	Alto	Ancho	Alto
Liso	660	560	570	470	640	540	680	580
	790	1090	700	1000	770	1070	810	1110
	790	1290	700	1200	770	1270	810	1310
	790	1490	700	1400	770	1470	810	1510
Micro	790	1490	700	1400	770	1470	810	1510
	790	1690	700	1600	770	1670	810	1710
Ventilado	660	560	570	470	640	540	680	580
	790	1090	700	1000	770	1070	810	1110
	790	1290	700	1200	770	1270	810	1310
	790	1490	700	1400	770	1470	810	1510

Medidas estándar en milímetros. Posibilidad de otras medidas bajo consulta.