

Ensamblada



Galvanisé



Pré-laqué BL-Andreu



Pré-laqué GR-Andreu



Film PVC Vieux Chêne



Carte RAL





Ensamblada

Porte 1 et 2 Vantaux

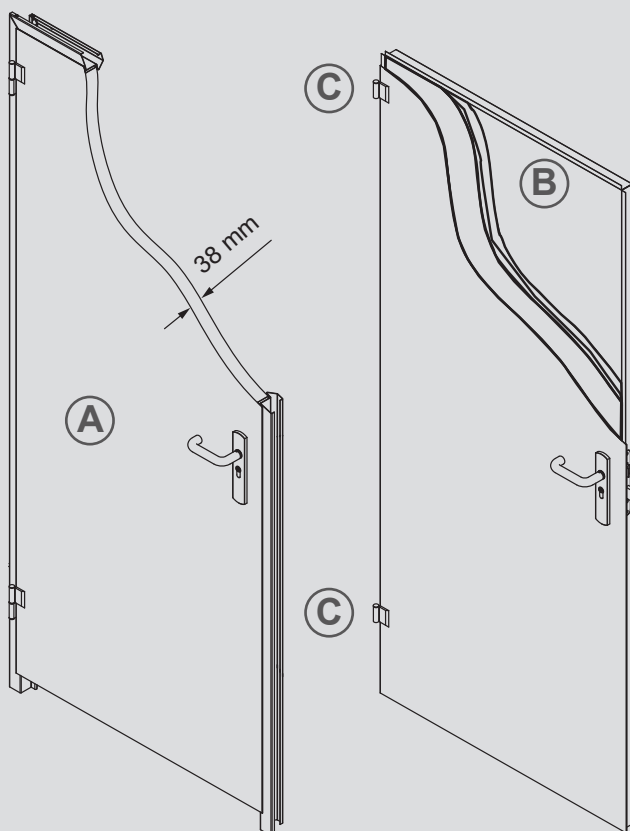

STRUCTURE

Deux plaques d'acier galvanisé de 5/10ème assemblées sans soudures (A).

Épaisseur du vantail : 38mm.

Composition intérieure : polyuréthane à haute pression (B).

Deux paumelles, au minimum, en acier galvanisé de deux modèles différents :

- Modèle Ensamblada (C).
- Possibilité de choisir en option :
Modèle RF (D).

CADRE

Bâti posé en applique CS4.

Bâti avec huisserie enrobante C70.

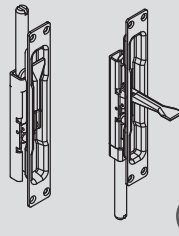
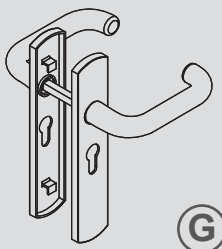
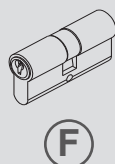
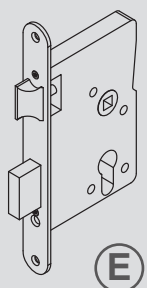
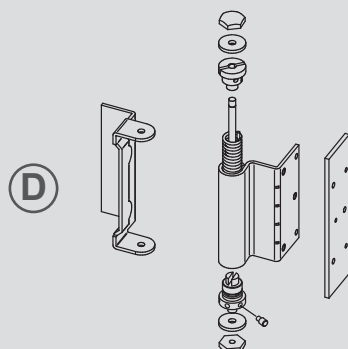

SYSTÈME DE FERMETURE ET DE FONCTIONNEMENT

Serrure en acier à mortaiser sur le vantail (E).

Cylindre en laiton de 30x30 (F).

Jeu plaque de propreté + béquille avec réservation cylindre en nylon noir (G).

Sur le modèle ensamblada 2 vantaux, sont disposés deux verrous à mortaiser sur le chant du vantail, comme mise en action du vantail inactif (H).

Ensamblada Un Vantail

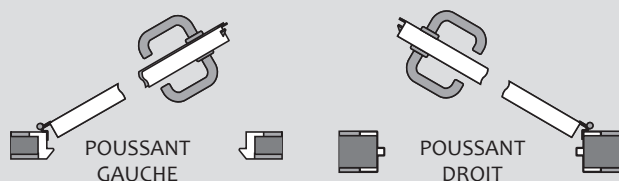

SENS D'OUVERTURE

MESURES UN VANTAIL

SECTION A-A'

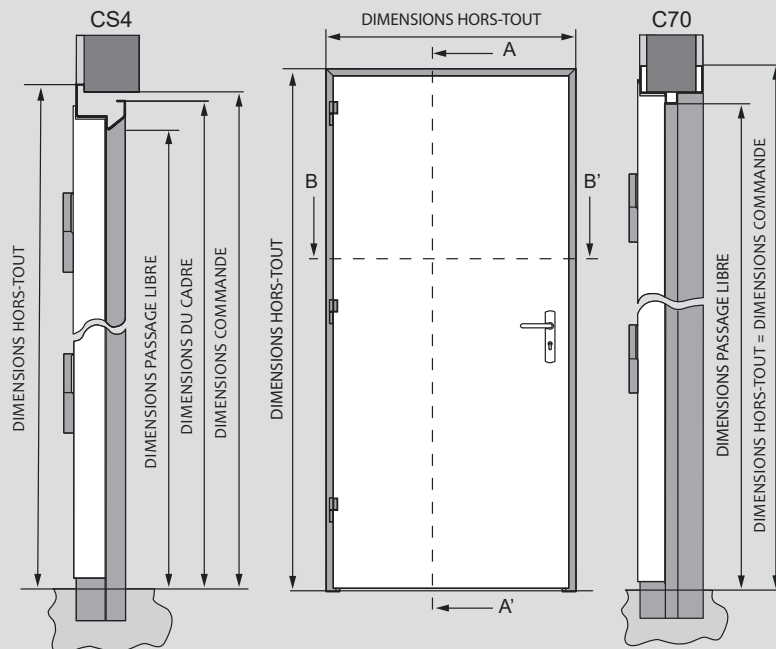

SECTION B-B'

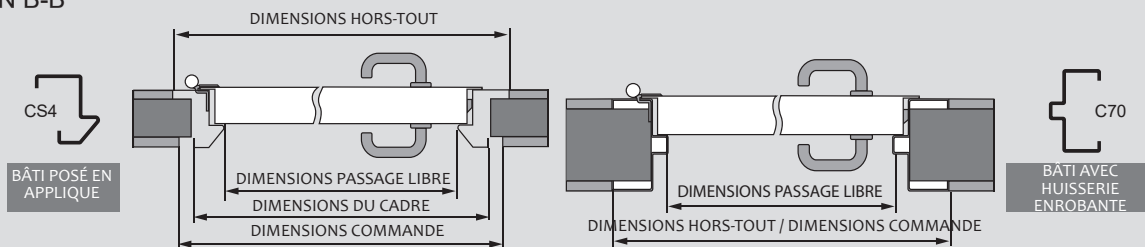

Bâti	Dimensions de Commande		Dimensions passage libre		Interieur Cadre		Dimensions hors-tout	
	Largeur	Hauteur	Largeur	Hauteur	Largeur	Hauteur	Largeur	Hauteur
CS4	690	2045	600	2000	670	2035	710	2055
	690	2090	600	2045	670	2080	710	2100
	790	1490	700	1445	770	1480	810	1500
	790	1790	700	1745	770	1780	810	1800
	790	2045	700	2000	770	2035	810	2055
	790	2090	700	2045	770	2080	810	2100
	890	2045	800	2000	870	2035	910	2055
	890	2090	800	2045	870	2080	910	2100
	990	2045	900	2000	970	2035	1010	2055
	990	2090	900	2045	970	2080	1010	2100
	1090	2045	1000	2000	1070	2035	1110	2055
	1090	2090	1000	2045	1070	2080	1110	2100
	1190	2045	1100	2000	1170	2035	1210	2055
1190	2090	1100	2045	1170	2080	1210	2100	
C70	710	2055	600	2000	710	2055	710	2055
	710	2100	600	2045	710	2100	710	2100
	810	1500	700	1445	810	1500	810	1500
	810	1800	700	1745	810	1800	810	1800
	810	2055	700	2000	810	2055	810	2055
	810	2100	700	2045	810	2100	810	2100
	910	2055	800	2000	910	2055	910	2055
	910	2100	800	2045	910	2100	910	2100
	1010	2055	900	2000	1010	2055	1010	2055
	1010	2100	900	2045	1010	2100	1010	2100
	1110	2055	1000	2000	1110	2055	1110	2055
	1110	2100	1000	2045	1110	2100	1110	2100
	1210	2055	1100	2000	1210	2055	1210	2055
	1210	2100	1100	2045	1210	2100	1210	2100

Mesures standards en millimètres. Autres dimensions disponibles sur consultation.

MESURES DEUX VANTAUX

SECTION A-A'

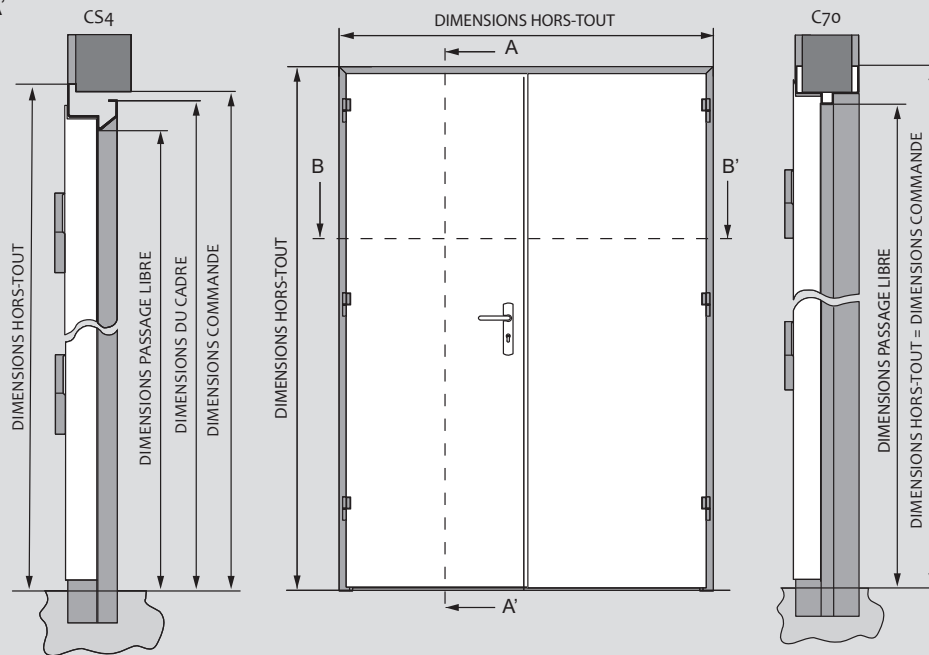

SECTION B-B'

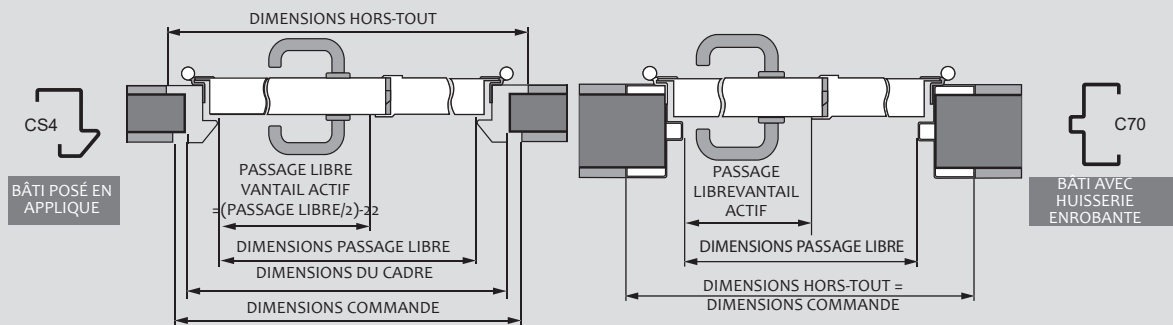

Bâti	Dimensions de Commande		Dimensions passage libre		Interieur Cadre		Dimensions hors-tout	
	Largeur	Hauteur	Largeur	Hauteur	Largeur	Hauteur	Largeur	Hauteur
CS4	1530	2045	1440	2000	1510	2035	1550	2055
	1530	2090	1440	2045	1510	2080	1550	2100
	1730	2045	1640	2000	1710	2035	1750	2055
	1730	2090	1640	2045	1710	2080	1750	2100
	1930	2045	1840	2000	1910	2035	1950	2055
	1930	2090	1840	2045	1910	2080	1950	2100
Bâti	Largeur	Hauteur	Largeur	Hauteur	Largeur	Hauteur	Largeur	Hauteur
C70	1550	2055	1440	2000	1550	2055	1550	2055
	1550	2100	1440	2045	1550	2100	1550	2100
	1750	2055	1640	2000	1750	2055	1750	2055
	1750	2100	1640	2045	1750	2100	1750	2100
	1950	2055	1840	2000	1950	2055	1950	2055
	1950	2100	1840	2045	1950	2100	1950	2100

Mesures standards en millimètres. Autres dimensions disponibles sur consultation.

IMPOSTE

Solution spéciale qu'offre Andreu pour adapter les portes aux espaces requis sur les chantiers. Idéale pour les espaces particulièrement grands ou en tant que complément esthétique.

Elle dispose de la même structure que la porte.

Options de fabrication:

- Imposte latérale / supérieure.
- Imposte latérale / supérieure avec un cadre intermédiaire de panneaux ou de verre.
- Imposte supérieure sans cadre intermédiaire.

IMPOSTE SUPÉRIEURE

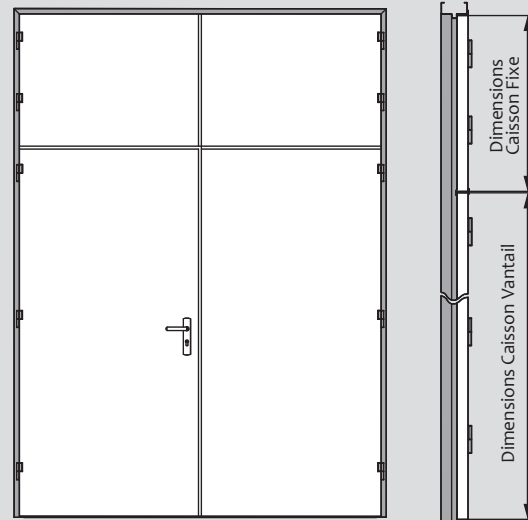

IMPOSTE SUPÉRIEURE AVEC CADRE INTERMÉDIAIRE

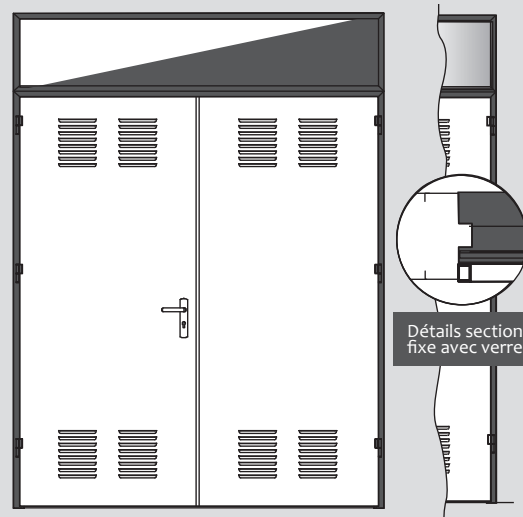

IMPOSTE SUPÉRIEURE SANS CADRE INTERMÉDIAIRE

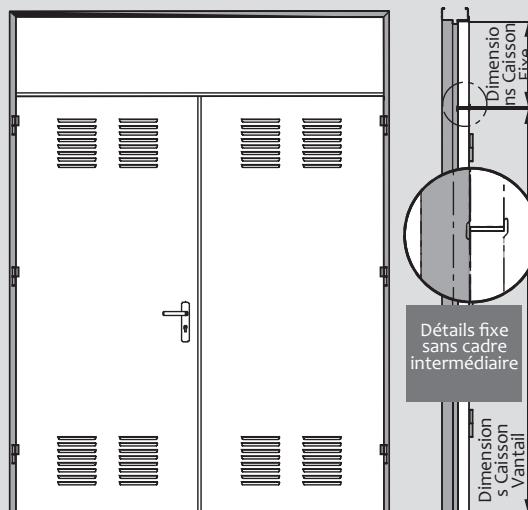

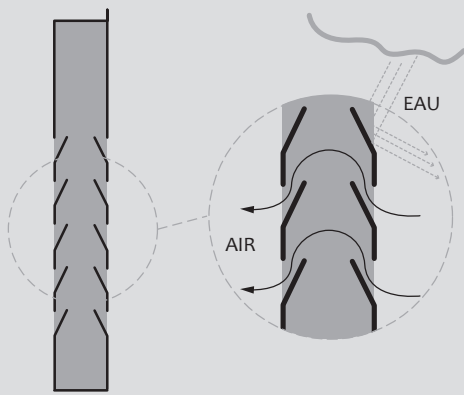

VENTILATION

La porte Ensamblada peut présenter des emboutissages qui permettent l'aération des lieux. Ces lames ne permettent pas le passage de l'eau mais celui de l'air oui.

Il est possible de les disposer à différentes endroits du vantail : partie supérieure ou inférieure, en simple ou double.

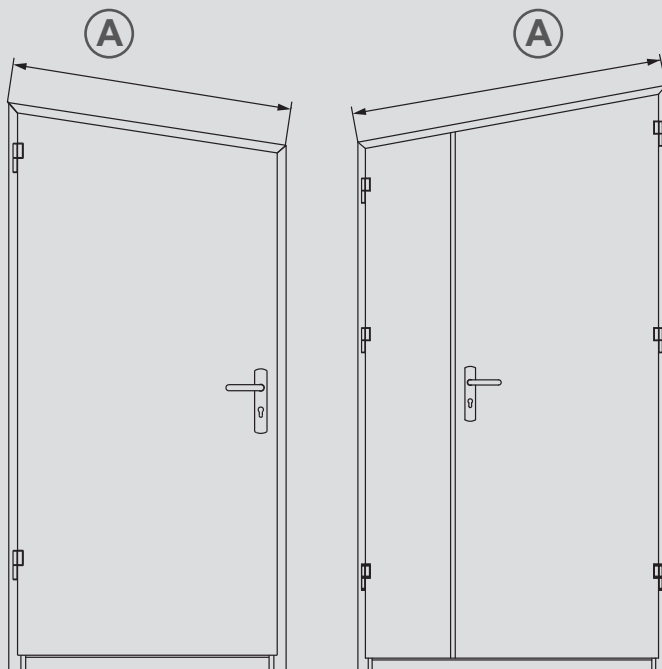
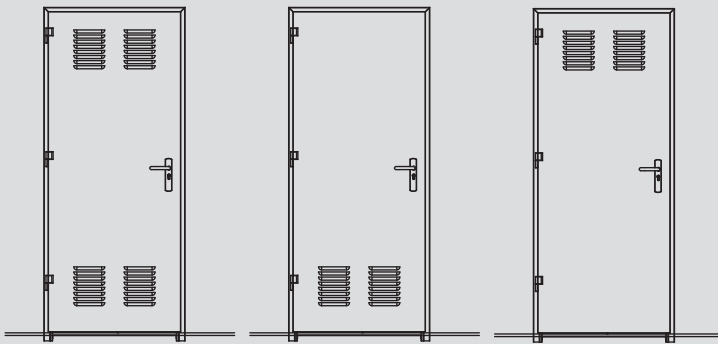
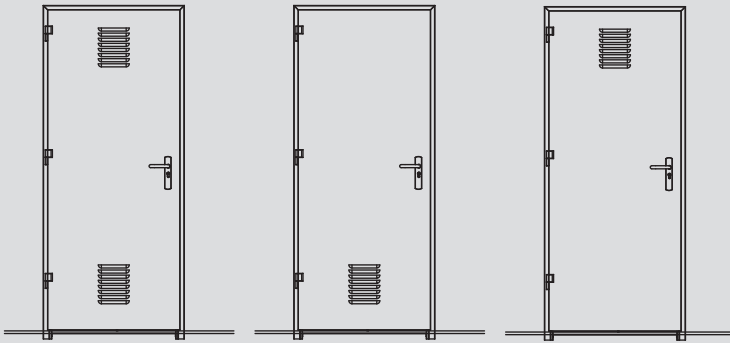

INCLINAISON

Les portes Ensambladas peuvent s'ajuster à tout besoin ou tout espace, il existe également la possibilité de les fabriquer avec une inclinaison ou une semi-inclinaison (A).

