

Trappe Multi-usages



Galvanisé



Pré-laqué BL-Andreu



Pré-laqué GR-Andreu



Carte RAL



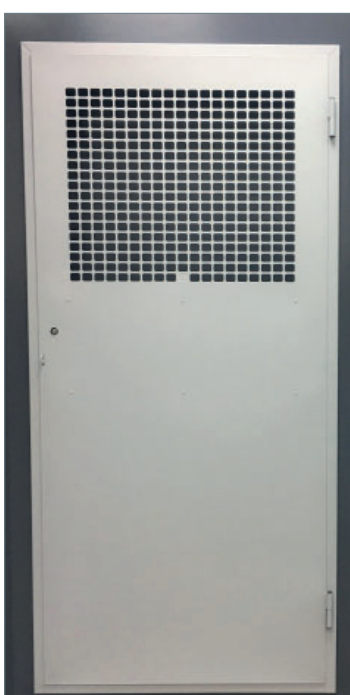

Trappe Multi-usages 2/4
Ed.01/09/23

SECTION A-A'

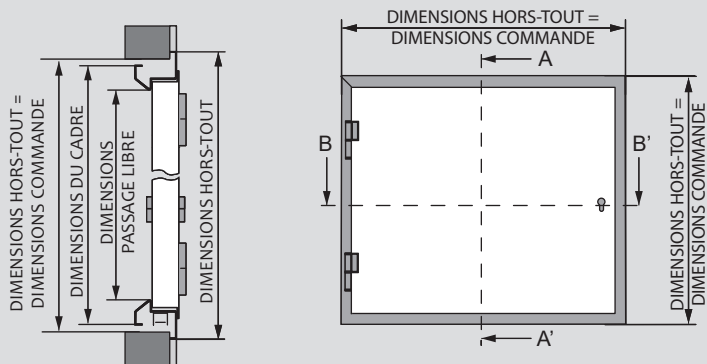

SECTION B-B'

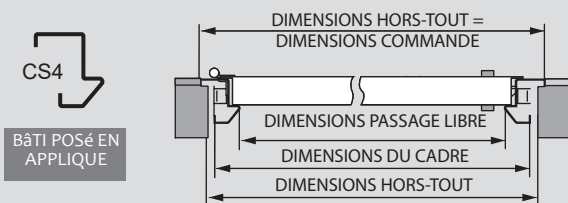

Modèle	Dimensions de Commande		Dimensions passage libre		Dimension du Cadre		Dimensions hors-tout	
	Largeur	Hauteur	Largeur	Hauteur	Largeur	Hauteur	Largeur	Hauteur
Sans ventilation	700	700	610	610	680	680	720	720
Avec ventilation	700	700	610	610	680	680	720	720

Mesures standards en millimètres. Autres dimensions disponibles sur consultation.

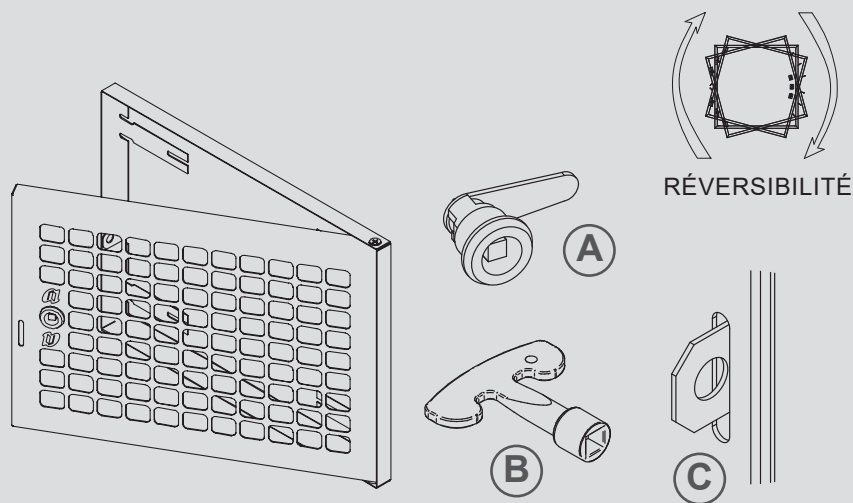

Trappe	Dimensions de Commande		Dimensions passage libre		Dimension du Cadre		Dimensions hors-tout	
	Largeur	Hauteur	Largeur	Hauteur	Largeur	Hauteur	Largeur	Hauteur
Lisse	400	300	360	260	400	300	400	300
Micro	400	300	360	260	400	300	400	300

Mesures standards en millimètres. Autres dimensions disponibles sur consultation.

Trappe Ensemblada

La Trappe Ensemblada possède les mêmes caractéristiques que la porte Ensemblada à la différence près que:

- Les paumelles sont en fonction de la hauteur.
- Cadre fermé sur les 4 côtés.

SYSTÈMES DE VÉROUILLAGE ET DE DÉCLENCHEMENT

- Cylindre de 30x30.
- Clé sur les deux faces.
- Sur dimensions sur mesure: Plaque de propreté avec entraxe, béquille ou bouton fixe.

Trappe Compteur d'eau

STRUCTURE

Une chapa en acier galvanisé de 12/10ème découpée, pliée et rivetée.

Pas de paumelle et si réversible.

La petite trappe se fabrique en lisse et en micro (ventilée)

DORMANT

Cadre formé par une tôle en acier galvanisé de 12/10ème, comprend 4 pattes de scellement pour son installation sur le chantier.

SYSTÈME DE VÉROUILLAGE ET DE DÉCLENCHEMENT

Serrure métallique à languette vissée au vantail (A).

Batteuse carrée (B).

Oeillère pour cadenas (C).

Trappes Électro

Autre variante du modèle Ensemblada en version Trappe Électro

Ils existent 3 modèles en fonction de sa ventilation : Lisse (A), Ventilé (B) et Micro (C).

STRUCTURE

Une tôle en acier galvanisé de 8/10ème découpée, pliée et rivetée.

Deux paumelles en acier galvanisé.

DORMANT

Bâti d'angle CS4.

SYSTÈME DE VÉROUILLAGE ET DE DÉCLENCHEMENT

Serrure en acier encastrée dans le chant du vantail (D).

Batteuse triangulaire (E).

Oeillère pour cadenas (F).

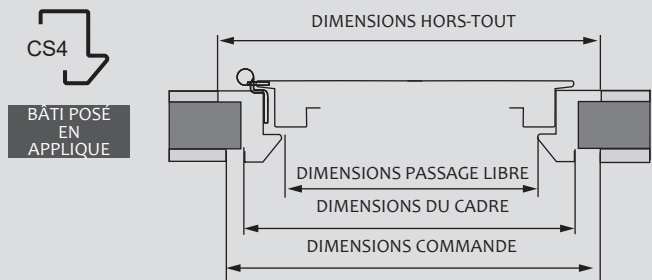
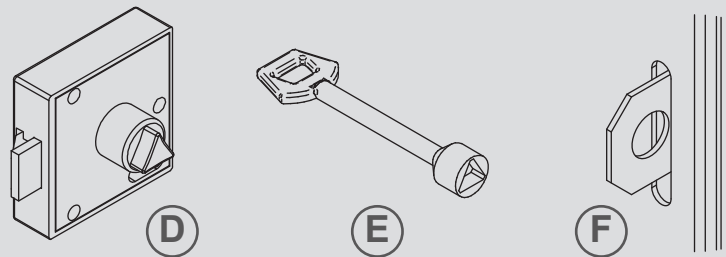
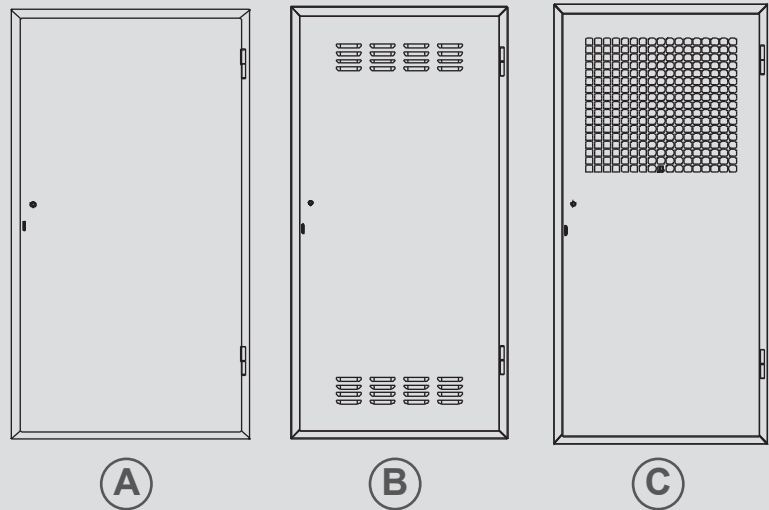

Modèle	Dimensions de Commande		Dimensions passage libre		Dimension duCadre		Dimensions hors-tout	
	Largeur	Hauteur	Largeur	Hauteur	Largeur	Hauteur	Largeur	Hauteur
Lisse	660	560	570	470	640	540	680	580
	790	1090	700	1000	770	1070	810	1110
	790	1290	700	1200	770	1270	810	1310
	790	1490	700	1400	770	1470	810	1510
Micro	790	1490	700	1400	770	1470	810	1510
	790	1690	700	1600	770	1670	810	1710
Ventilé	660	560	570	470	640	540	680	580
	790	1090	700	1000	770	1070	810	1110
	790	1290	700	1200	770	1270	810	1310
	790	1490	700	1400	770	1470	810	1510

Mesures standards en millimètres. Autres dimensions disponibles sur consultation.